



SERIE BE-D

STAZIONI DI RICARICA DC





## Serie BE-D

BE-D è una gamma di wall box per la ricarica dei veicoli elettrici in corrente continua DC a 25kW equipaggiati con uno o due cavi muniti di connettore CCS2 o CHAdeMO, fissabili su specifici supporti a parete quando non in uso. L'interfaccia utente è garantita da un display TFT touch screen.

Le stazioni BE-D, munite di connettività Ethernet-WiFi-2/3/4G, possono essere gestite tramite il Management System Scame oppure possono essere collegate ad un backend OCPP.

Realizzate in tecnopolimero esente da alogeni e impreziosite da una cornice in alluminio verniciato a polvere si caratterizzano per le linee pulite ed essenziali by Trussardi+Belloni Design, che le rendono adatte a qualsiasi contesto. Uno specifico supporto in acciaio verniciato a polvere ne permette l'installazione a terra.

scheda tecnica p. 6

## Informazioni Tecniche

### Principali caratteristiche



- 01** Staffa metallica posteriore per agevolare il fissaggio a parete durante la procedura di installazione
- 02** Display touch screen TFT con attivazione tramite sensore di presenza per ottimizzare i consumi in stand-by
- 03** Holders per connettori con cornice in alluminio verniciato a polvere
- 04** Cornice in alluminio verniciato a polvere

- 05** Lettore RFID per autenticazione utente
- 06** Connettività tramite Ethernet-WiFi-2/3/4G
- 07** Moduli di potenza rimovibili per agevolare la procedura di installazione
- 08** Possibilità di personalizzazione del pannello frontale tramite stampa del logo del cliente (a richiesta)

## Logo BE

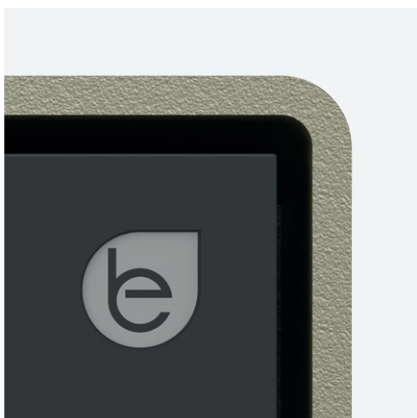

All'interno della vasta offerta di Scame Parre, il logo BE, affiancandosi a quello istituzionale, identifica e caratterizza la linea di prodotti destinati alla ricarica dei veicoli elettrici.

Fregandosene, le stazioni, i cavi di ricarica e la relativa componentistica, si fanno portatori di un'esperienza aziendale ultraventennale nel settore e-mobility, risalendo al 1999 la presentazione da parte di Scame Parre del primo connettore specificatamente concepito per questa applicazione. Soprattutto però si fanno portavoce del messaggio alla base del logo stesso: "Be Eco", "Sii ecologico".

Un invito ad abbracciare un concetto di mobilità sostenibile come parte integrante di uno stile di vita rispettoso dell'uomo e dell'ambiente, piuttosto che un riconoscimento per chi, scegliendo un nostro prodotto, l'ha già fatto.

Un logo in forma di foglia stilizzata che, quasi posandosi sul prodotto, vi lascia un'impronta indelebile aggiungendo un ulteriore capitolo alla storia di passione, sostenibilità ed innovazione raccontata da quello Scame.

## Personalizzazione grafica



Volendo aggiungere un tratto identitario, le stazioni di ricarica della Serie BE-D possono essere personalizzate graficamente tramite la stampa del proprio logo aziendale su una porzione del pannello frontale.

La personalizzazione grafica va richiesta specificando in fase d'ordine il codice **209.CU01-D** ed inviando il proprio logo esclusivamente in formato vettoriale.

Fortemente convinta che il design costituisca una componente fondamentale del brand e del prodotto, Scame Parre si riserva la facoltà di non accettare proposte grafiche incompatibili con l'immagine della marca e delle proprie stazioni.

## Esempi di applicazione



## Management System

Le stazioni di ricarica Scame possono essere monitorate e gestite da remoto tramite il Management System proprietario oppure possono essere collegate ad una piattaforma esterna di gestione tramite protocollo di comunicazione standard OCPP 1.6JSON.

### MANAGEMENT SYSTEM LOCALE DI SCAME

Le stazioni di ricarica Scame possono essere monitorate e gestite da remoto tramite il Management System proprietario. Il software non necessita di abbonamenti.

Il Management System Scame deve essere configurato in rete locale e non richiede alcuna installazione di software aggiuntivo in quanto l'accesso avviene con credenziali tramite indirizzo IP LAN. Il Management System Scame fornisce il pieno controllo del sistema e consente un'ampia lista di azioni e informazioni quali:

- Gestione delle modalità di accesso al punto di ricarica (con o senza autorizzazione)
- Gestione della lista di utenti autorizzati ed eventuali limitazioni (temporali o numero di accessi)
- Informazioni sullo stato dei punti di ricarica ed eventuali messaggi di errore
- Avvio/arresto delle sessioni di ricarica
- Dati in tempo reale della sessione di ricarica
- Monitoraggio dei dati sul consumo

- Ricerca/filtro/download dello storico delle transazioni
- Limitazione della potenza disponibile sul punto di ricarica
- Soft reset del punto di ricarica – Hard reset dell'intero sistema
- Aggiornamento del firmware e del software
- Web app
- Configurazione collegamenti a piattaforme esterne tramite OCPP 1.6JSON

### MANAGEMENT SYSTEM ESTERNO VIA OCPP

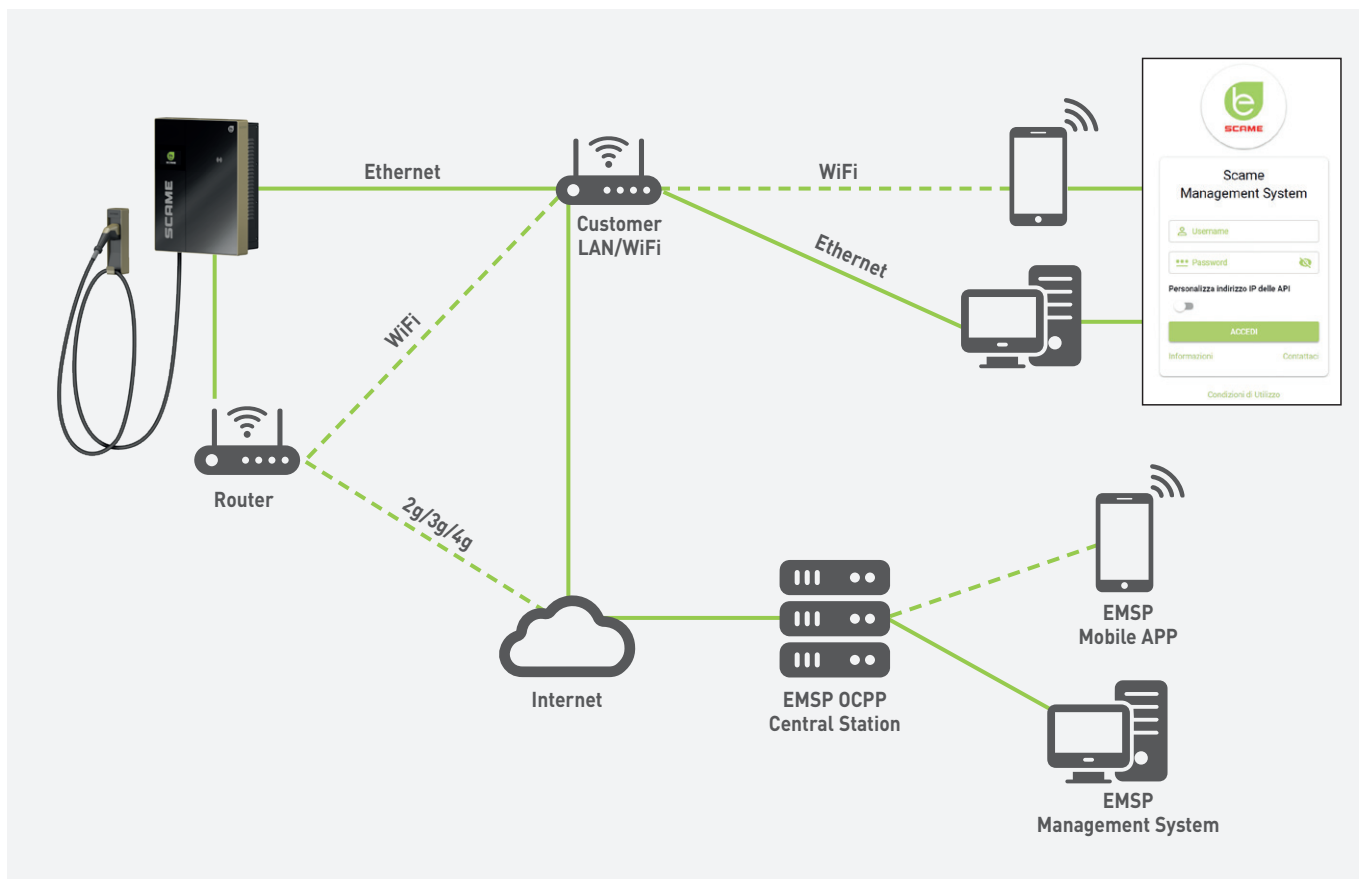

Tramite il Management System Scame si può decidere di collegare la stazione ad una piattaforma di gestione esterna tramite il protocollo di comunicazione standard OCPP 1.6JSON.

Le stazioni di ricarica collegate ad un supervisore esterno potranno usufruire dei servizi previsti dalla piattaforma come, ad esempio, le operazioni di fatturazione e prenotazione delle stazioni. Il collegamento ad una piattaforma esterna potrebbe richiedere preventivamente la sottoscrizione di un contratto con la stessa e pertanto potrebbero essere applicati canoni di abbonamento. Scame garantisce la compatibilità tra le proprie stazioni di ricarica e le piattaforme di gestione esterne che sono state sottoposte ad un test di compatibilità OCPP 1.6JSON. L'elenco dei supervisori approvati è disponibile su richiesta: contatta il tuo referente Scame per maggiori informazioni.



## SERIE BE-D



Potenza nominale	Connettori	Funzionalità	Codice
25kW	 CCS2	 CHAdeMO	
	1		MANAGEMENT SYSTEM 206.D91-E10
		1	MANAGEMENT SYSTEM 206.D91-E11
	1	1	MANAGEMENT SYSTEM 206.D91-E12

Modalità di accesso utente alle stazioni: libera senza autenticazione, con autenticazione locale tramite user card RFID o con autenticazione remota via Central Station OCPP.

**LUNGHEZZA CAVO:**  
4,5m

## ACCESSORI

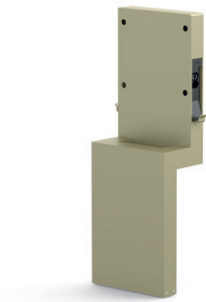

Descrizione	Codice
SUPPORTO FISSAGGIO DIRETTO	208.AP60
SUPPORTO FISSAGGIO A ZANCHE	208.AP61
KIT PANNI FILTRANTI PER BE-D	208.AP64

## SERVIZI

Descrizione	Codice
AVVIAMENTO (OBBLIGATORIO)	209.ST02



Standard  
CCS2



Standard  
CHAdeMO

# SERIE BE-D

## STAZIONI DI RICARICA DC



## NORME DI RIFERIMENTO

IEC/EN 61851-1

IEC/EN 61439-7

## VERSIONI

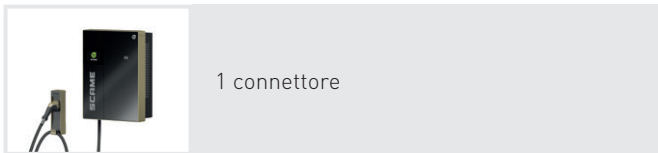

1 connettore

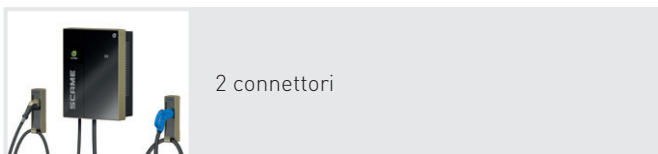

2 connettori

## INTERFACCIA UTENTE E CONTROLLO DI SISTEMA

Interfaccia utente:	Display TFT 7" touch screen con sensore di presenza e retroilluminazione regolabile
Connettività:	GSM 3G/4G modem Ethernet port 1 x LAN 10/100Mbps WiFi IEEE 802.11b/g/n, Access Point (AP), Station (STA)
Autenticazione utente:	Free RFID ISO1443A MiFare Classic, MiFare Plus, MiFare DESFire
Protocollo di comunicazione:	OCPP 1.6JSON

## CARATTERISTICHE TECNICHE

Collegamento di alimentazione in ingresso AC:	3P+N+PE
Tensione di alimentazione:	400Vac +/- 10%
Alimentazione AC:	Nominale 27kW 40A - Picco 27kW 40A
Frequenza:	50/60Hz
Efficienza:	94% alla potenza nominale
Contatore di energia:	Classe B MID (Energy meter 3P+N 63A Modbus MID)
Potenza di uscita:	Picco 25kW - Continua 25kW
Tensione di uscita:	CCS2 150Vdc - 1000Vdc CHAdEMO 150Vdc - 500Vdc
Corrente di uscita:	Max 60Adc
Numero di uscite DC:	Max 2 connettori
Standard dei connettori DC:	CCS2, CHAdEMO
Numero di uscite AC:	ND
Standard dei connettori AC:	ND
Lunghezza cavo:	4,5m
Numero di sessioni di ricarica simultanee:	Carica singola DC
Grado di protezione:	IP54
Resistenza agli impatti (in accordo alla IEC 62262):	IK10
Sistema di raffreddamento:	Aria forzata
Temperatura ambiente di funzionamento:	-30°C +45°C (da 45°C con declassamento)
Temperatura di stoccaggio:	-30°C +60°C
Altitudine di esercizio:	2500m max
Umidità:	5% ÷ 95% senza condensa
Rumore acustico:	<55 dB in tutte le direzioni
Materiale:	Termoplastico (Halogen Free) Alluminio verniciato a polvere
Peso:	Circa 70 kg esclusi i cavi
Montaggio:	A parete
Piedistallo:	Opzionale
Pulsante di emergenza:	Sì

Codice 206.D91-E10  
206.D91-E11  
206.D91-E12

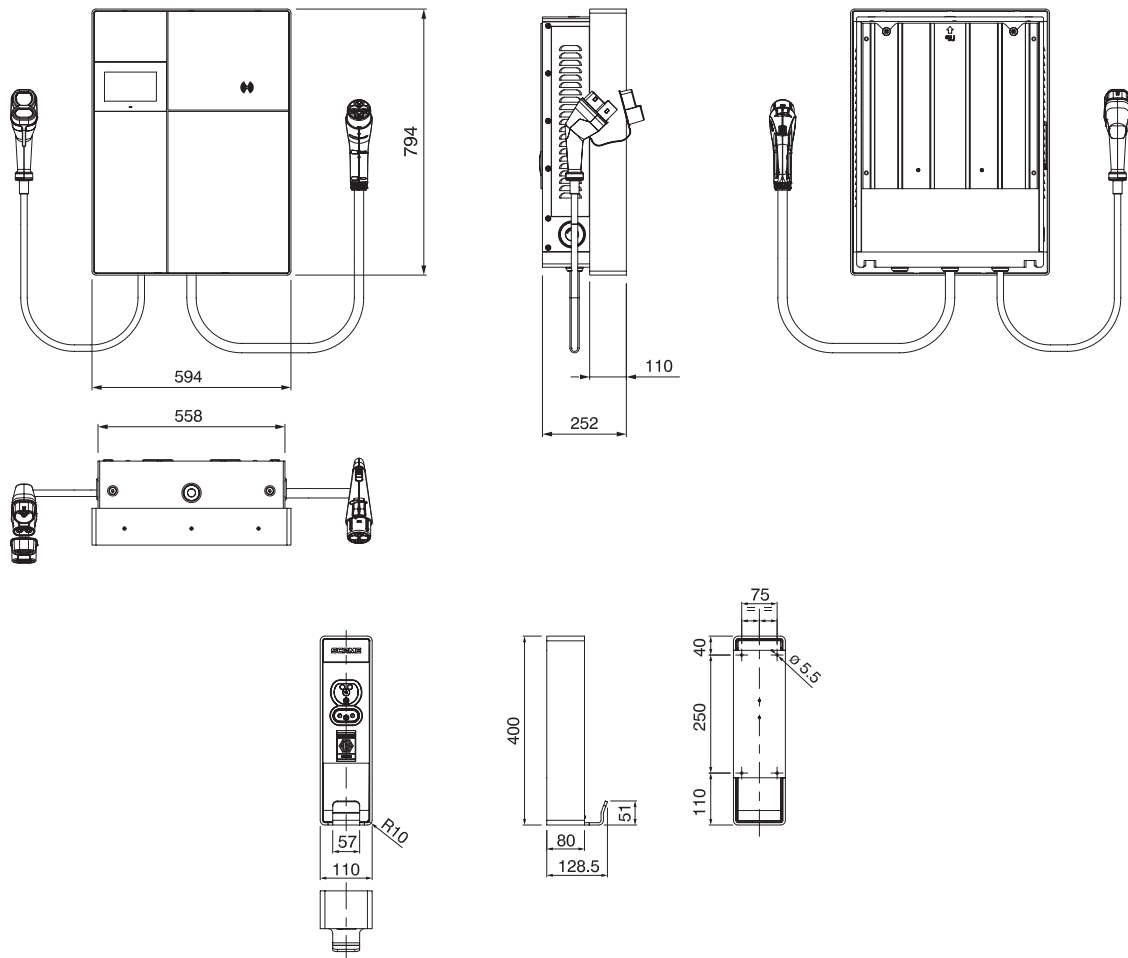

Codice 208.AP60  
208.AP61

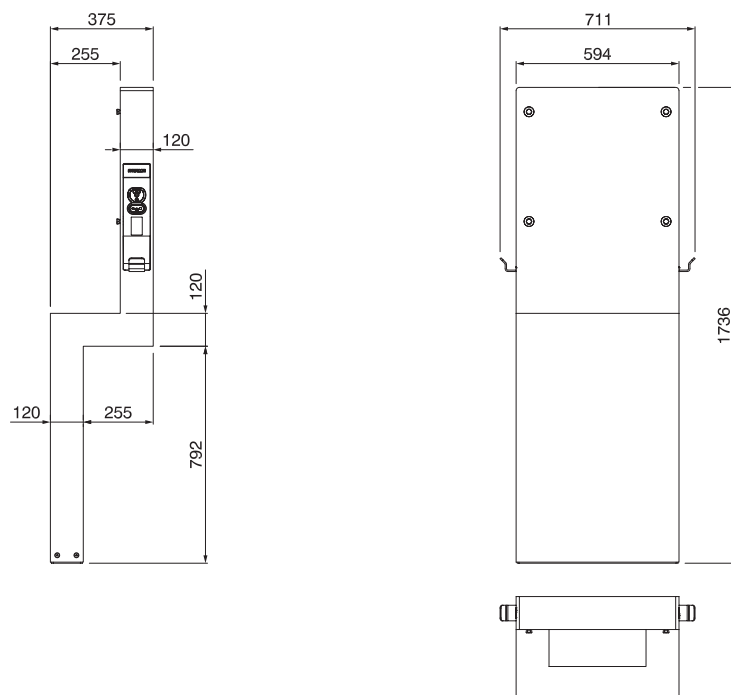

ZP01210-IT-2  
8 001636 416915



SCAME PARRE S.p.A.  
Via Costa Erta, 15 - 24020 Parre (BG) Italy  
Tel. +39 035 705000



[www.scame.com](http://www.scame.com)  
[scame@scame.com](mailto:scame@scame.com)

